

WERNER

Inventing Innovation...

Living Industrial Partnerships

PRODUCT SPECIFICATION

47 Serisi Yekpare Buton



Model Numarası Yapısı - Yekpare Buton



47.10.20.02

Seri	
47 Serisi Yekpare Buton ø22	









Operasyon Türü		
10	Aydınlatmasız Gömme	Anlık
13	Işıksız Mantar	Anlık
20	Aydınlatmasız Gömme	Bakımı yapıldı
28	2 Kademeli Işıksız Yıkama	Anlık

Renk	
02	Kırmızı
03	kehribar
04	Sarı
05	Yeşil
06	Mavi
09	Beyaz
00	Siyah *

Temas etmek	
10	1NO
01	1NC
11	1NO-1NC
20	2NO
02	2NC

Lütfen WERNER'inizle iletişime geçin daha fazlası için temsilci iletişim düzenlemesi.

Özellikler

Çalışma Sıcaklığı	-25 to + 60° C (Donma yok)	
Depolama Sıcaklığı	-40 to + 80° C	
Aktüatör Tipi	Yıkama	
Aydınlatma	Işıksız	
Parça Ağırlığı	22.0g	
İşlev	Anlık ve Sürekli	
Yardımcı Kontak Sayısı NC	0	
Yardımcı Kontak Sayısı YOK	2	
Muhafaza Tipi NEMA	Tip 1 Tip12 Tip13 Tip3R Tip4 Tip4X	
Kirlilik Derecesi	3, EN IEC 60947-5-1'e göre	
Nominal Yalıtım Gerilimi	600V	
Nominal darbe dayanım gerilimi	6kv	
Nominal frekans (f)	50/60Hz	
Nominal Çalışma Gerilimi	Maksimum 600V	
Nominal Çalışma Akımı DC	(24 V) 0.3 A	
Nominal Çalışma Akımı AC	(240 V) 10 A	
Güç Kaybı	Maximum 5 W	
Bağlantı Kapasitesi	Yüksüklü esnek 1 x 0,5...1,5 mm2 Yüksüklü esnek 2 x 0,5...1,5 mm2 Yalıtımlı Yüksüklü Esnek 1 x 0,5...1,5 mm2 Yalıtımlı Yüksüklü Esnek 2 x 0,5...1,5 mm2 Esnek 1 x 0,5...1,5 mm2 Esnek 2 x 0,5...1,5 mm2 Katı 1 x 0,5...1,5 mm2 Katı 2 x 0,5...1,5 mm2	
Bağlantı Türü	Vida Kelepçesi	
Terminal Tipi	Vidalı Terminaller	
Torkun Kilidini Aç	yaklaşık 25 Ncm	
Tel Sıyırma Uzunluğu	6 mm	
Kontakt Direnci	50 mΩ maksimum (Başlangıç değeri)	
Yalıtım Direnci	Minimum 100 MΩ (500V DC megger)	
İletişim Malzemesi	Gümüş İletişim	
Geçiş Ortadan Kaldır	Poliamid (PA)	
Titreşim Direnci	Yekpare Butonlar	Aşırı çalışma koşulları: 5 - 65 Hz, genlik 1 mm Hasar sınırları: 30Hz, genlik 1,5 mm
Şok Direnci	Yekpare Butonlar	Aşırı çalışma koşulları: 100 m/s2 (15G) Hasar limitleri: 1000m/s2 (100G)
Mekanik Dayanıklılık (minimum işlemler)	Basma düğmeleri	1,000,000
Elektriksel Dayanıklılık (minimum işlemler)	Basma düğmeleri	1,000,000
Koruma Derecesi	Ön IP 65	
Renk	Kırmızı	
	kehribar	
	Sarı	
	Yeşil	
	Mavi	
	Beyaz	
	Siyah	
Onaylar Onaylar ve Uygunluk Beyanları	CE 	

Boyutlar - Yekpare Gömme Tip Butonlar

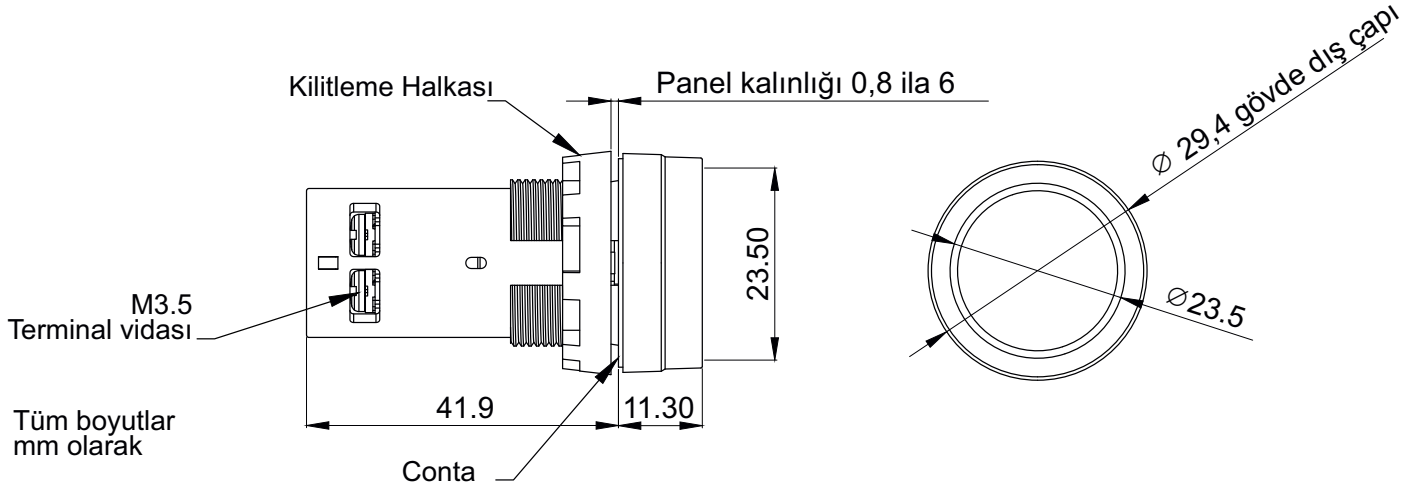

Boyutlar - Işıksız Mantar Butonlar

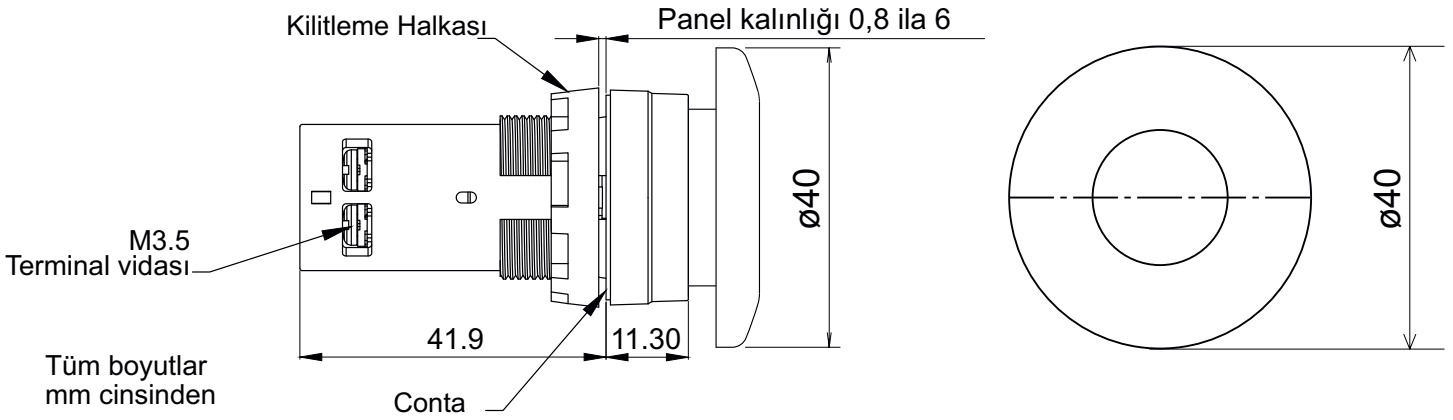



WERNER

Inventing Innovation...

Headquarters:

Werner Electric Private Limited

#278/C, KIADB, Hebbal Industrial Area, Mysore-570018, India

Tel: +91 73539 47299, E-mail: info@wernerelektrik.com

Werner Malaysia Sdn Bhd,

45-2, Jalan Tiara 2B, Bandar Baru Klang,

41150, Klang, Selangor, Malaysia.

Tel: +60 13 533 3348, E-mail: info@wernerelektrik.com

Werner Elektrik Türkiye

Ayazağa Mah. Mimar Sinan Sok. Seba Office Boulevard.

D Blok. No.: 21D/45 Sariyer / İstanbul, Türkiye.

Tekefon: +90 539 829 25 07 , E-posta: info@wernerelektrik.com

www.wernerelektrik.com